

NICE GATE HI-SPEED SERIES

NOUA GAMĂ DE MOTOARE DE MARE VITEZĂ
PENTRU AUTOMATIZAREA PORȚILOR





Nice Hi-Speed

HI-SPEED
FASTER THAN EVER

IA FIINTĂ NOUA SERIE DE
AUTOMATIZARI RAPIDE PENTRU
PORTI BATANTE SI CULISANTE.
**NICE ELIMINĂ TIMPUL
DE AȘTEPTARE!**

Nice

HI-SPEED GARANȚIE DE SIGURANȚĂ ȘI EFICIENȚĂ

Motoare de mare viteză pentru automatizarea porților.

Soluția perfectă pentru situațiile în care este nevoie de manevre rapide de deschidere și închidere, pentru garantarea unui timp minim de așteptare și a confortului maxim.

Nice, pentru liniștea dumneavoastră.

IDENTITATE ÎN DETALII.

DEBLOCAREA ROȘIE INEDITĂ,
PUTERNIC CARACTERIZATĂ,
IDENTIFICĂ GAMA MOTOARELOR RAPIDE.

Nice Hi-Speed

> PENTRU PORȚI BATANTE



WINGO
WG3524HS



TOONA
T05024HS / T06024HS



HYKE
HK7024HS / HK7224HS



FAB
MFAB3024HS

O GAMĂ CARE
İNDEPLINEȘTE
ORICE CERINȚĂ

> PENTRU PORȚI CULISANTE



RUN
RUN400HS / RUN1200HS



ROBUS
RB500HS



ROBUS
RB250HS

O ofertă completă caracterizată de **instalații versatile, precizie și fiabilitate** datorită tehnologiei de identificare a obstacolelor.

Ideală atât pentru zone rezidențiale, cât și pentru aplicații industriale.

HI-SPEED PUTERNIC ȘI SIGUR,
PENTRU ZONE URBANE CU TRAFIC INTENS



WINGO 3524 HS

SOLEMYO OPERA BLUEBUS 24V

Pentru acționarea rapidă a porților batante cu canaturi de până la 3 m sau 200 kg, ideal pentru aplicații rezidențiale.

Motoreductor electromecanic cu montare externă, 24 Vdc, cu encoder magnetic.

Garantează viteză de manevrare:
deschidere la 90° în circa 10* secunde.

Fiabil: codificatorul magnetic își menține în timp valorile prestabilite și o detectare precisă a obstacolelor.

Silențios: dispunere brevetată a componentelor interne, reducerea pieselor mobile.

Instalare ușoară: conexiuni electrice de sus, după montarea motoreductorului.

Limitatoare de cursă mecanice la deschidere, premontate.

Centrală de comandă Moonclever MC824H:

- programare simplă, de la o singură tastă;
- autoînvățarea limitatoarelor de cursă la deschidere și la închidere;
- autodiagnosticarea anomaliilor;
- programarea duratei de pauză;
- poartă pietonală;
- încetinire la deschidere și la închidere;
- detectarea obstacolelor cu tehnologie dublă;
- funcționare fără curent, cu baterii reîncărcabile opționale (PS324);
- echipată pentru conectarea marginilor sensibile de ultimă generație.

*Dacă se ține cont de instalarea tipică, excluzându-se accelerarea și decelerarea.

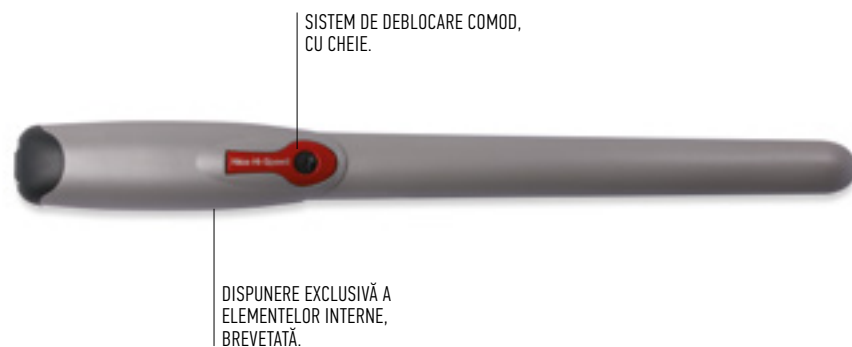

COD	DESCRIERE	BUC./PALET
WG3524HS	IREVERSIBIL, 24 Vdc, RAPID, CU CODIFICATOR MAGNETIC, OPRIRE MECANICĂ LA DESCHIDERE ȘI LA ÎNCHIDERE	20

CARACTERISTICI TEHNICE

COD	WG3524HS
DATE ELECTRICE	
ALIMENTARE (Vdc)	24
ABSORBȚIE (A)	5
PUTERE (W)	120
DATE DE PERFORMANȚĂ	
VITEZĂ (m/s)	>> 0,04 <<
FORTĂ (N)	1500
CICLU DE LUCRU (CICLURI/ORĂ)	30
DIMENSIUNI ȘI DATE GENERALE	
GRAD DE PROTECȚIE (IP)	44
TIMP DE FUNCȚIONARE (°C MIN/MAX)	-20 ÷ +50
DIMENSIUNI (mm)	920x98x95 h
GREUTATE (kg)	6

LIMITE DE UTILIZARE

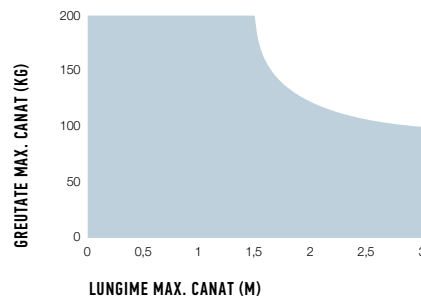

DIMENSIUNI

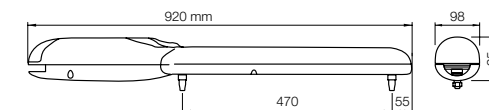

TOONA 5 HS

SOLEMYO OPERA BLUEBUS 24V

Pentru acționarea rapidă a porților batante cu canaturi de până la 5 m sau 400 kg, ideal pentru aplicații rezidențiale și industriale.

Motoreductor electromecanic cu montare externă, 24 Vdc, cu encoder magnetic.

Garantează viteză de manevrare: deschidere la 90° în circa 16* secunde.

Fiabil: codificatorul magnetic își menține în timp valorile prestabilite și o detectare precisă a obstacolelor.

Silențios: dispunere brevetată a elementelor interne și melc din bronz.

Solid: datorită carcasei formate din două protecții robuste din aluminiu cu vopsea pe bază de poliesteri; rezistență sporită la agenții atmosferici.

Componente interne în mișcare, integral din oțel, aliaje ușoare și tehnopolimeri.

Compartiment pentru conexiuni, spațios și comod: acces rapid și facilitat din partea superioară la piesele interne amplasate în compartimentul superior al motorului.

Simple de instalat și întreținut: cu condensator încorporat.

Centrală de comandă Moonclever MC824H:

- programare simplă, de la o singură tastă;
- autoînvățarea limitatoarelor de cursă la deschidere și la închidere;
- autodiagnosticarea anomaliilor;
- programarea duratei de pauză;
- poartă pietonală;
- încetinire la deschidere și la închidere;
- detectarea obstacolelor cu tehnologie dublă;
- funcționare fără curent, cu baterii reîncărcabile opționale (PS324);
- echipată pentru conectarea marginilor sensibile de ultimă generație.

*Dacă se ține cont de instalarea tipică, excluzându-se accelerarea și decelerarea.

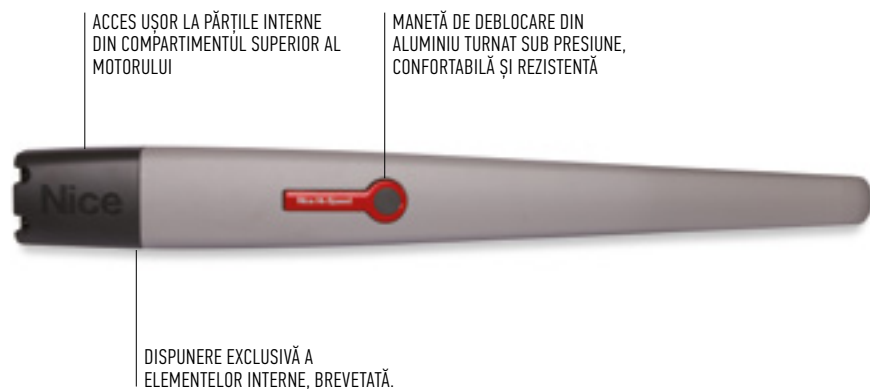

COD	DESCRIERE	BUC./PALET
T05024HS	IREVERSIBIL, 24 Vdc, RAPID, CU CODIFICATOR MAGNETIC, OPRIRE MECANICĂ LA DESCHIDERE ȘI LA ÎNCHIDERE	20

CARACTERISTICI TEHNICE	
COD	T05024HS
DATE ELECTRICE	>> 0,025 <<
ALIMENTARE (Vdc)	1800
ABSORBȚIE (A)	95
PUTERE (W)	
DATE DE PERFORMANȚĂ	44
VITEZĂ (m/sec)	-20 ÷ +50
FORTĂ (N)	965x115x105 h
CICLU DE LUCRU (CICLURI/ORĂ)	7,5
DIMENSIUNI ȘI DATE GENERALE	
GRAD DE PROTECȚIE (IP)	
TIMP DE FUNCȚIONARE (°C MIN/MAX)	
DIMENSIUNI (mm)	
GREUTATE (kg)	

LIMITE DE UTILIZARE

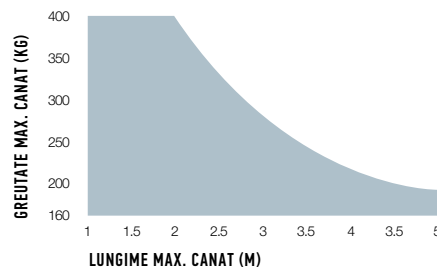

Forma, înălțimea porții și prezența vântului puternic pot reduce în mod considerabil valorile indicate în grafic. Pentru zone expuse acțiunii vântului se recomandă modelele 230 Vac.

DIMENSIUNI

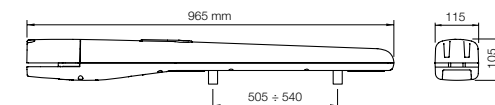

TOONA 6 HS

SOLEMYO OPERA BLUEBUS 24V

Pentru acționarea rapidă a porților batante cu canaturi de până la 6 m sau 1450 kg.

Motoreductor electromecanic cu montare externă, 24 Vdc, cu encoder magnetic.

Cel mai puternic:

ideal pentru aplicații industriale destinate unei utilizări intese.

Garantează viteză de manevrare:
deschidere la 90° în circa 30* secunde.

Fiabil: codificatorul magnetic își menține în timp valorile prestabilite și o detectare precisă a obstacolelor.

Silențios: dispunere brevetată a elementelor interne și melc din bronz.

Solid: datorită carcasei formate din două protecții robuste din aluminiu cu vopsea pe bază de poliesteri; rezistență sporită la agenții atmosferici.

Componente interne în mișcare, integral din oțel, aliaje ușoare și tehnopolimeri.

Compartiment pentru conexiuni spațios și comod: acces rapid și facilitat din partea superioară la piesele interne amplasate în compartimentul superior al motorului.

Simplu de instalat și întreținut:

cu condensator încorporat.

Centrală de comandă Moonclever MC824H:

- programare simplă, de la o singură tastă;
- autoînvățarea limitatoarelor de cursă la deschidere și la închidere;
- autodiagnosticarea anomaliilor;
- programarea duratei de pauză;
- poartă pietonală;
- încetinire la deschidere și la închidere;
- detectarea obstacolelor cu tehnologie dublă;
- funcționare fără curent, cu baterii reîncărcabile opționale (PS324);
- echipată pentru conectarea marginilor sensibile de ultimă generație.

*Dacă se ține cont de instalarea tipică, excluzându-se accelerarea și decelerarea.

COD	DESCRIERE	BUC./PALET
TO6024HS	IREVERSIBIL, 24 Vdc, RAPID, CU CODIFICATOR MAGNETIC, OPRIRE MECANICĂ LA DESCHIDERE ȘI LA ÎNCHIDERE	20

CARACTERISTICI TEHNICE

COD	TO6024HS
DATE ELECTRICE	
ALIMENTARE (Vdc)	24
ABSORBȚIE (A)	5
PUTERE (W)	120
DATE DE PERFORMANȚĂ	
VITEZĂ (m/s)	>> 0,016 <<
FORTĂ (N)	2200
CICLU DE LUCRU (CICLURI/ORĂ)	41
DIMENSIUNI ȘI DATE GENERALE	
GRAD DE PROTECȚIE (IP)	44
TIMP DE FUNCȚIONARE (°C MIN/MAX)	-20 ÷ +50
DIMENSIUNI (mm)	1200x128x150 h
GREUTATE (kg)	15

LIMITE DE UTILIZARE

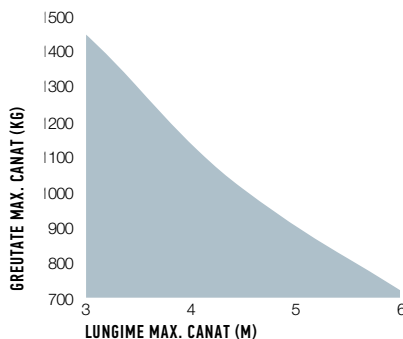

DIMENSIUNI

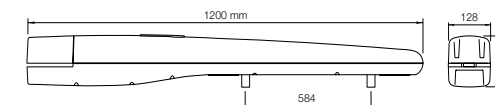

Forma, înălțimea porții și prezența vântului puternic pot reduce în mod considerabil valorile indicate în grafic.

ACCES UȘOR LA PĂRȚILE INTERNE DIN COMPARTIMENTUL SUPERIOR AL MOTORULUI

MANETĂ DE DEBLOCARE DIN ALUMINIU TURNAT SUB PRESIUNE, CONFORTABILĂ ȘI REZISTENTĂ

DISPUNERE EXCLUSIVĂ A ELEMENTELOR INTERNE, BREVETATĂ.

CARCASĂ MAI REZISTENTĂ, COMPUȘĂ DIN DOUĂ ÎNVELIȘURI ROBUSTE



HI-SPEED PORTI MAI RAPIDE CA NICIODATĂ!
IDEAL PENTRU NECESITĂȚILE COMERCIALE ȘI INDUSTRIALE



HYKE HS

SOLEMYO OPERA BLUEBUS 24V 230V

Pentru acționarea rapidă a porților batante cu canaturi de până la 3 m sau 270 kg, ideal pentru aplicații rezidențiale, chiar și atunci când sunt prezenți stâlpi mari. Motoreductor electromecanic cu braț articulat, montare externă, 24 Vdc, cu encoder magnetic.

Ideal pentru utilizare intensă și manevre rapide: deschidere la 90° în circa 10 secunde.

Foarte puternic și fiabil: datorită momentului de 500 Nm și tehnologiei cu codificator, pentru precizie milimetrică și fiabilitate.

Mișcare sigură cu detectarea obstacolelor prin tehnologie dublă.

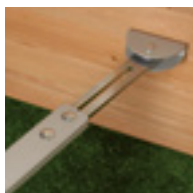

BRAȚ ANTIFORFECARE REGLABIL

CARCASĂ DIN ALUMINIU TURNAT SUB PRESIUNE



UNITATE DE COMANDĂ INTEGRATĂ

MANETĂ DE DEBLOCARE CONFORTABILĂ ȘI REZISTENTĂ

Robust

datorită carcasei din aluminiu cu vopsea pe bază de poliesteri, rezistentă la agenții atmosferici.

Două versiuni ireversibile, 24 Vdc, cu limitator de cursă la deschidere și la închidere: cu unitate integrată (HK7024) și fără unitate (HK7224).

Instalare practică și rapidă: brațul articulat este reglabil pe lungime pentru flexibilitate maximă.

Reglare rapidă și precisă a limitatoarelor de cursă: opritori mecanici și șuruburi pentru reglare micrometrică.

Fără pană de curent: cu bateriile opționale (PS124) amplasate în motoreductor.

Unitate de comandă încorporată (HK7024):

- programare simplă, de la o singură tastă;
- autoînvățarea limitatoarelor de cursă la deschidere și la închidere;
- autodiagnosticarea anomaliilor;
- programarea duratei de pauză;
- poartă pietonală;
- încetinire la deschidere și la închidere;
- detectarea obstacolelor cu tehnologie dublă;
- echipată pentru conectarea marginilor sensibile de ultimă generație.

COD	DESCRIERE	BUC./PALET
HK7024HS	IREVERSIBIL 24 Vdc, RAPID, CU ENCODER MAGNETIC, PREVĂZUT CU BRAȚ ARTICULAT, CU UNITATE INTEGRATĂ	12
HK7224HS	IREVERSIBIL 24 Vdc, RAPID, PREVĂZUT CU BRAȚ ARTICULAT, FĂRĂ UNITATE INTEGRATĂ	12

CARACTERISTICI TEHNICE

COD	HK7024HS	HK7224HS
DATE ELECTRICE		
ALIMENTARE (Vac 50/60HZ)	230	-
ALIMENTARE (Vdc)	-	24
ABSORBȚIE (A)	1,5	6
PUTERE (W)	300	140
DATE DE PERFORMANȚĂ		
VITEZĂ (rpm)	>> 2 <<	
MOMENT (Nm)	500	
CICLU DE LUCRU (CICLURI/ORĂ)	40	
DIMENSIUNI ȘI DATE GENERALE		
GRAD DE PROTECȚIE (IP)	54	
TIMP DE FUNCȚIONARE (°C MIN/MAX)	-20 ÷ +50	
DIMENSIUNI (mm)	290x210x320 h	
GREUTATE (kg)	10,5	9,5

LIMITE DE UTILIZARE

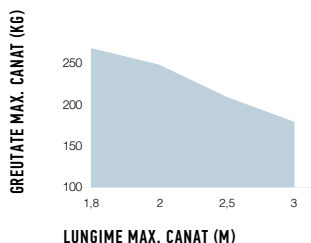
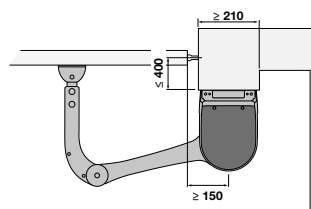

Forma, înălțimea porții și prezența vântului puternic pot reduce în mod considerabil valorile indicate în grafic.

DIMENSIUNI

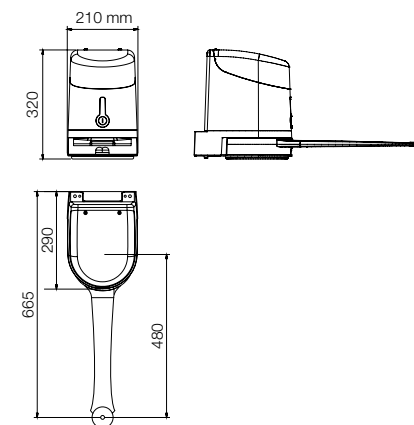

HI-SPEED DISCREȚIE TOTALĂ
PENTRU CELE MAI DELICATE SITUAȚII



M-FAB HS

SOLEMYO OPERA BLUEBUS 24V

Pentru acționarea rapidă a porților batante cu canaturi de până la 3 m sau 300 kg, cu montare îngropată sau ascunsă, ideal pentru aplicații rezidențiale.

Motoreductor electromecanic la 24 Vdc, cu encoder magnetic.

Ideal pentru utilizare intensă și manevre rapide: deschidere la 90° în circa 8 secunde.

Casete de fundație ștanțate Fab Box cu opritor mecanic la deschidere:

- din oțel INOX (MECX), recomandate pentru utilizare în condiții extreme,
- din cataforeză (MECF), deosebit de rezistente la oxidare.

Fiabil și rezistent: motoare realizate din părți interne solide din metal. Noua turnare sub presiune din aluminiu impermeabil IP67.

Libertate maximă de alegere: deblocare din interior și exterior, două modele cu cheie sau cu pârghie care pot fi asociate după preferința utilizatorului, ușor de acționat cu o singură mână.

Utilizare simplă: sistem de oprire mecanică la închidere. Deschidere standard la 110°, opțional la 360°.

Compatibil în totalitate cu seria Metro anterioară.

Unitate de comandă Moonclever MC824H.

- programare simplă, de la o singură tastă;
- autoînvățarea limitatoarelor de cursă la deschidere și la închidere;
- autodiagnosticarea anomaliilor;
- programarea duratei de pauză;
- poartă pietonală;
- încetinire la deschidere și la închidere;
- detectarea obstacolelor cu tehnologie dublă;
- funcționare fără curent, cu baterii reîncărcabile opționale (PS324);
- echipată pentru conectarea marginilor sensibile de ultimă generație.

CHIAR ȘI MAI FIABIL
ȘI MAI REZISTENT



IMPERMEABIL,
GRAD DE PROTECȚIE IP67

CASETE DE
FUNDAȚIE FAB BOX

COD	DESCRIERE	BUC./PALET
ME3024HS	IREVERSIBIL 24 Vdc, RAPID, CU CODIFICATOR MAGNETIC, PREVĂZUT CU MANETĂ DE CONECTARE ȘI OPRITOR MECANIC LA ÎNCHIDERE	18

COD	DESCRIERE	BUC./PALET
MECX	CASETĂ DE FUNDAȚIE AMBUTISATĂ DIN OȚEL INOX, CU OPRITOR MECANIC LA DESCHIDERE	20
MECF	CASETĂ DE FUNDAȚIE AMBUTISATĂ, FINISAJ PRIN CATAFOREZĂ, CU OPRITOR MECANIC LA DESCHIDERE	20

OBSERVAȚIE: deblocare cu cheie care poate fi asociat după preferință, la alegere între modelele MEA2 și MEA3.

CARACTERISTICI TEHNICE

COD	ME3024HS
DATE ELECTRICE	
ALIMENTARE (Vdc)	24
ABSORBȚIE (A)	6
PUTERE (W)	170
DATE DE PERFORMANȚĂ	
VITEZĂ (rpm)	>> 2,6 <<
MOMENT (Nm)	180
CICLU DE LUCRU (CICLURI/ORĂ)	80
DIMENSIUNI ȘI DATE GENERALE	
GRAD DE PROTECȚIE (IP)	67
TIMP DE FUNCȚIONARE (°C MIN/MAX)	-20 ÷ +50
DIMENSIUNI (mm)	390x322x194 h
GREUTATE (kg)	11

LIMITE DE UTILIZARE

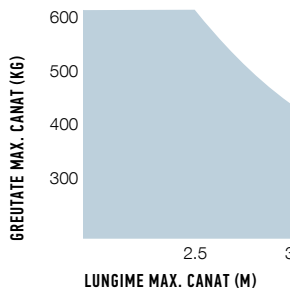

Forma, înălțimea porții și prezența vântului puternic pot reduce în mod considerabil valorile indicate în grafic.

DIMENSIUNI

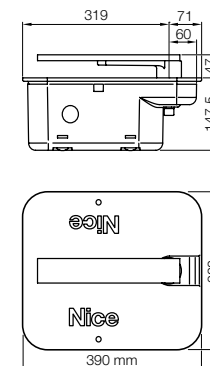

HI-SPEED ÎNALTĂ PERFORMANȚĂ,
SIGURANȚĂ MAXIMĂ ȘI RAPIDITATE DE INTERVENIRE



ROBUS 250/500 HS

SOLEMYO OPERA BLUEBUS 24V

Pentru acționarea rapidă a porților culisante de până la 250 kg (RB250HS) și 500 kg (RB500HS), pentru aplicații rezidențiale și industriale.

Motoreductor electromecanic 24 Vdc.

Ideal pentru utilizare intensivă, cu viteză de manevrare la deschidere și închidere de până la 44 cm/s.

De exemplu, pentru deschiderea unei porți de 4 m este nevoie de aproximativ 10* secunde cu RB250HS și de aproximativ 9* secunde cu RB500HS.

Simplu: datorită sistemului BlueBUS care permite conexiuni cu doar două fire între unitatea de comandă și până la 7 perechi de fotocelule, dispozitive de comandă, de siguranță și semnalizare.

Practic: centrală de comandă și baterii tampon PS124 (opționale) care pot fi conectate prin intermediul unui conector comod cu cuplare ghidată, amplasate în Robus.

Performant: senzorul de temperatură adaptează forța motorului la condițiile climatice, adaptând în același timp și protecția termică.

O selecție master/slave sincronizează în mod automat chiar și 2 motoare, permițând automatizarea porților culisante cu două canaturi contrapuse.

Inteligent: datorită sistemului de detectare a obstacolelor și programării automate a timpilor de lucru. Autodiagnostic cu semnalizare prin led intermitent. 8 niveluri de programare.

Signur: accelerare și decelerare reglabile, la începutul și sfârșitul fiecărei manevre.

Solid: deblocare cu manetă din aluminiu și deschidere simplificată.

Silențios: motoreductor cu rulmenți.

*Dacă se ține cont de instalarea tipică, excluzându-se accelerarea și decelerarea.



BAZĂ ȘI SISTEM DE DEBLOCARE DIN ALUMINIU TURNAT SUB PRESIUNE, CU VOPSEA EPOXIDICĂ.

COD	DESCRIERE	BUC./PALET
RB250HS	IREVERSIBIL, 24 Vdc, RAPID, CU UNITATE ÎNCORPORATĂ, LIMITATOR DE CURSĂ ELECTROMECHANIC, PENTRU PORȚI DE PÂNĂ LA 250 kg	14
RB500HS	IREVERSIBIL, 24 Vdc, RAPID, CU UNITATE ÎNCORPORATĂ, LIMITATOR DE CURSĂ ELECTROMECHANIC, PENTRU PORȚI DE PÂNĂ LA 500 kg	14

CARACTERISTICI TEHNICE

COD	RB250HS	RB500HS
DATE ELECTRICE		
ALIMENTARE (Vac 50/60 Hz)	230	230
ABSORBȚIE (A)	2,1	2,2
PUTERE (W)	430	450
DATE DE PERFORMANȚĂ		
VITEZĂ (m/s)	>> 0,4 <<	>> 0,44 <<
FORTĂ (N)	310	360
CICLU DE LUCRU (CICLURI/ORĂ)	50	20
DIMENSIUNI ȘI DATE GENERALE		
GRAD DE PROTECȚIE (IP)	44	
TIMP DE FUNCȚIONARE (°C MIN/MAX)	-20 ÷ +50	
DIMENSIUNI (mm)	330x195x277 h	330x210x303 h
GREUTATE (kg)	8	11

DIMENSIUNI

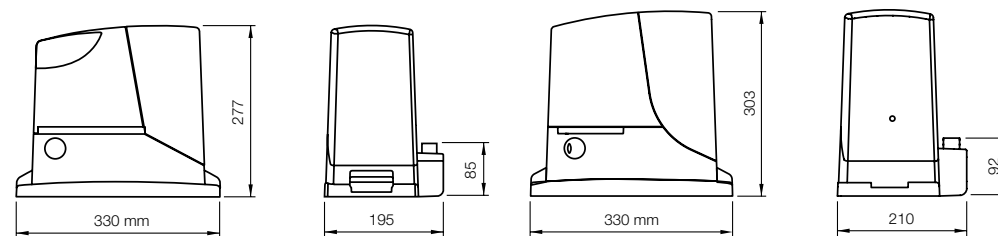

RB250

RB500

RUN 400/1200 HS

OPERA BLUEBUS 24V

Pentru acționarea rapidă a porților culisante de până la 400 kg (RUN400HS) și de până la 1200 kg (RUN1200HS), pentru aplicații rezidențiale și industriale.

Motoreductor electromecanic la 24 Vdc.

Cel mai puternic: ideal pentru aplicații industriale destinate unei utilizări intese.

Manevre rapide de deschidere și de închidere, cu o viteză de manevrare de până la 70 cm/s.

De exemplu, RUN400HS deschide o poartă de 4 m în circa 6* secunde, în timp ce RUN1200HS deschide o poartă de 7 m în circa 18* secunde.

Simplu: datorită sistemului BlueBUS care permite conexiuni cu doar două fire între unitatea de comandă și până la 7 perechi de fotocelule, dispozitive de comandă, de siguranță și semnalizare.



COMPARTIMENT PENTRU UNITATEA DE COMANDĂ PROTEJATĂ DE CARCASĂ DETAȘABILĂ,

BAZĂ ȘI SISTEM DE DEBLOCARE DIN ALUMINIU TURNAT SUB PRESIUNE, CU VOPSEA EPOXIDICĂ.

Practic: unitate de comandă și încărcător PS524 (la care se conectează două baterii B12-B) amplasate în Run, care se pot conecta prin intermediul unui conector ușor de utilizat, cu cuplare ghidată.

Performant: senzorul de temperatură adaptează forța motorului la condițiile climatice, adaptând în același timp și protecția termică; o selecție master/slave sincronizează automat 2 motoare, permițând automatizarea porților culisabile cu două canaturi opuse.

Inteligent: datorită sistemului de detectare a obstacolelor și programării automate a timpilor de lucru. Autodiagnostic cu semnalizare prin led intermitent. 8 niveluri de programare.

Sigur: accelerare și decelerare reglabile, la începutul și sfârșitul fiecărei manevre.

Solid: deblocare cu manetă din aluminiu și deschidere simplificată.

Silențios: motoreductor cu rulmenți.

*Dacă se ține cont de instalarea tipică, excluzându-se accelerarea și decelerarea.

COD	DESCRIERE	BUC./PALET
RUN400HS	IREVERSIBIL, 24 Vdc, RAPID, CU UNITATE ÎNCORPORATĂ, LIMITATOR DE CURSĂ ELECTROMECHANIC, PENTRU PORȚI DE PÂNĂ LA 400 kg	12
RUN1200HS	IREVERSIBIL, 24 Vdc, RAPID, CU UNITATE ÎNCORPORATĂ, LIMITATOR DE CURSĂ ELECTROMECHANIC, PENTRU PORȚI DE PÂNĂ LA 1200 kg	12

CARACTERISTICI TEHNICE

COD	RUN400HS	RUN1200HS
DATE ELECTRICE		
ALIMENTARE (Vac 50/60 Hz)	230	230
ABSORBȚIE (A)	2	2
PUTERE (W)	415	415
DATE DE PERFORMANȚĂ		
VITEZĂ (m/s)	>> 0,7 <<	>> 0,37 <<
FORTĂ (N)	409	790
CICLU DE LUCRU (CICLURI/ORĂ)	60	60
DIMENSIUNI ȘI DATE GENERALE		
GRAD DE PROTECȚIE (IP)	44	
TIMP DE FUNCȚIONARE (°C MIN/MAX)	-20 ÷ +50	
DIMENSIUNI (mm)	400x255x387 h	
GREUTATE (kg)	24,5	

DIMENSIUNI

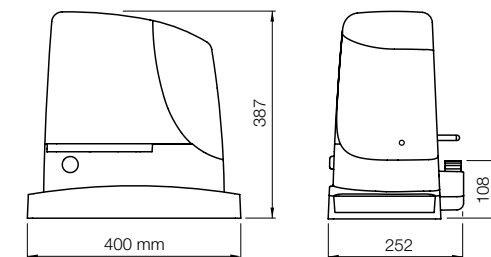

NICE&SAFE PUNEREA ÎN SIGURANȚĂ A AUTOMATIZĂRII DUMNEAVOASTRĂ ESTE FOARTE SIMPLĂ!

SIGURANȚĂ 100%

DATORITĂ TEHNOLOGIEI AVANSATE A UNITĂȚILOR DE COMANDĂ NICE ȘI A ULTIMELOR DISPOZITIVE DE SIGURANȚĂ, SISTEMELE DE AUTOMATIZARE ALE LINIEI HI-SPEED SUNT SINONIM AL EFICIENȚEI, FIABILITĂȚII ȘI CONFORTULUI, **ÎN DEPLINĂ CONFORMITATE CU STANDARDELE EUROPENE.**

FĂRĂ CONEXIUNI PRIN CABLURI

AUTOMATIZAREA ESTE ÎNCĂ ȘI MAI SIGURĂ DATORITĂ SISTEMULUI DE DETECTARE ȘI COMUNICARE WIRELESS DINTRE MARGINEA SENSIBILĂ ȘI UNITATEA DE COMANDĂ, CARE PERMITE **IDENTIFICAREA OBSTACOLELOR IMEDIAT ȘI CU EXACTITATE.**

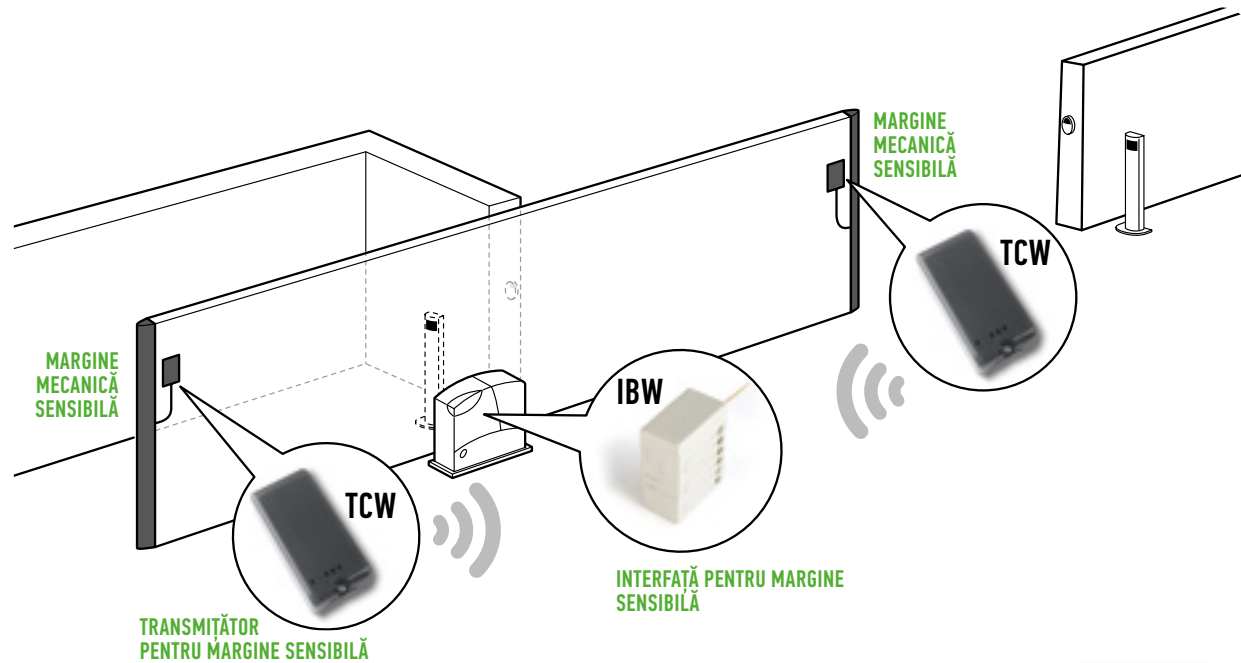

TCW2

TCW1

SENZORI PENTRU MARGINI SENSIBILE TCW

SIGURANȚA MAXIMĂ ESTE GARANTATĂ DE SISTEMUL DE DETECTARE ȘI COMUNICARE WIRELESS ÎNTRE MARGINEA SENSIBILĂ, INTERFAȚĂ ȘI UNITATEA DE COMANDĂ, CARE PERMITE SĂ SE ACȚIONEZE RAPID LA IDENTIFICAREA UNUI OBSTACOL.

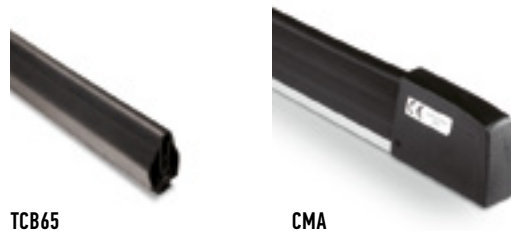

TCB65

CMA

MARGINI SENSIBILE REZISTIVE

PRECISE ȘI FIABILE, POT COMUNICA RAPID CU UNITATEA DACĂ EXISTĂ ANOMALII ÎN SISTEM, CUM AR FI DEFECTAREA PRODUSULUI. SE INSTALEAZĂ RAPID, ADAPTÂNDU-SE LA ORICE SITUAȚIE.



NSFS

INSTRUMENT PENTRU MĂSURAREA FORȚEI DE IMPACT

ÎI PERMITE INSTALATORULUI SĂ MĂSOARE ATENT ȘI CU EXACTITATE FORȚA DE IMPACT A AUTOMATIZĂRII ȘI SĂ O REGLEZE ÎN MOD OPTIMAL.

SISTEME DE COMANDĂ

NOILE TRANSMIȚĂTOARE NICE, ELEGANTE ȘI ACTUALE, PENTRU PORȚI ȘI UȘI DE GARAJ.



ERA-ONE

MAI MULT CONFORT ȘI PRACTICABILITATE.

TRANSMIȚĂTOARE CU 1, 2, 4 ȘI 9 CANALE, CU GESTIONARE A CODURILOR DE IDENTITATE ȘI A CERTIFICATELOR, CU FUNCȚIE DE AUTOÎNĂVĂȚARE ȘI RECEPTOR DE PROXIMITATE INTEGRAT. SOLUȚIA IDEALĂ PENTRU GESTIONAREA SISTEMELOR PENTRU MULTIUTILIZATORI.



ERA-FLOR

UN SISTEM CLASIC REVĂZUT PENTRU APLICAȚII MODERNE.

TRANSMIȚĂTOARE CU 1, 2 ȘI 4 CANALE, 433,92 MHz, COD DINAMIC CU FUNCȚIE DE AUTOÎNĂVĂȚARE ȘI COD SECVENȚIAL PENTRU CUPLARE MULTIPLĂ.



ERA-INTI

TRANSMIȚĂTOARE VIU COLORATE ȘI MINIATURIZATE.

1 ȘI 2 CANALE, DISPONIBILE ÎN 6 CULORI DIFERITE. TRANSMIȚĂTOR 433,92 MHz COD DINAMIC CU AUTOÎNĂVĂȚARE.

DISPOZITIVE DE CONTROL ȘI SEMNALIZARE

SELECTOARE ȘI CITITOARE DE PROXIMITATE: PENTRU A VĂ GARANTA CONFORTUL, CU UN NOU DESIGN MINIMAL, MODERN ȘI DISCRET



ERA-KEYPAD

SELECTOARE DIGITALE PENTRU EXTERIOR, PENTRU INSTALAȚII ÎNGROPATE SAU 100% WIRELESS. DISPONIBILE ȘI CU TEHNOLOGIE DE CONECTARE NICE BLUEBUS.



ERA-TRANSPONDER READER

CITITOARE DE PROXIMITATE PENTRU CARDURI ȘI CARTELE CU EMITĂTOR DE RĂSPUNS, INSTALARE DIN EXTERIOR. DISPONIBILE ȘI CU TEHNOLOGIE DE CONECTARE NICE BLUEBUS.



ERA-KEY SWITCH

SELECTOARE CU CHEIE CU SISTEM DE ÎNCHIDERE CU RETUR AUTOMAT, CILINDRU EUROPEAN SAU STANDARD. DISPONIBILE PENTRU INSTALAȚII DIN EXTERIOR ȘI PENTRU INSTALAȚII ÎNGROPATE.

DISPOZITIVE DE CONTROL: O GAMĂ, COMPLETĂ VERSATILĂ ȘI FUNCȚIONALĂ



ERA-PHOTOCELLS SLIM

FOTOCELULE FIXE SINCRONIZATE, INCLUSIV CU TEHNOLOGIE DE CONECTARE NICE BLUEBUS. DISPONIBILE ÎN VERSIUNE ANTIEFRAȚIE CU CARTER METALIC. IDEAL ÎN SPAȚII ÎNGUSTE.



ERA-PHOTOCELLS MEDIUM

FOTOCELULE FIXE SAU ORIENTABILE SINCRONIZATE, INCLUSIV CU TEHNOLOGIE DE CONECTARE NICE BLUEBUS. DISPONIBILE ÎN VERSIUNE ANTIEFRAȚIE CU CARTER METALIC. IDEAL PENTRU INSTALAȚII MAI RĂSPÂNDITE.



ERA-PHOTOCELLS LARGE

FOTOCELULE FIXE SAU ORIENTABILE SINCRONIZATE, INCLUSIV CU TEHNOLOGIE DE CONECTARE NICE BLUEBUS. DISPONIBILE PENTRU INSTALAȚII DIN EXTERIOR ȘI PENTRU INSTALAȚII ÎNGROPATE.



ERA-POST

COLOANE PENTRU EXTERIOR DIN ALUMINIU CU CARCASĂ PROTEJATĂ PENTRU FOTOCELULE, SELECTOARE ȘI CITITOARE DE PROXIMITATE ERA. DISPONIBIL ÎN DOUĂ ÎNĂLȚIMI: 500 mm ȘI 1000 mm.



ERA-LIGHT

LED INTERMITENT DE SEMNALIZARE, DEOSEBIT DE REZISTENT LA EVENTUALE ȘOCURI. DISPONIBIL CU DIFERITE TENSIUNI DE ALIMENTARE: 230 V, 24 V ȘI 12 V.

NICE IS THE SIMPLEST INTEGRATION/ THE WIDEST RANGE/THE BEST CONTROL ELECTRONICS/THE FINEST DESIGN/THE MOST AMAZING AUTOMATION ALL TOGETHER!

GATE&DOOR

Sisteme pentru automatizarea și gestionarea porților, ușilor de garaj și a barierelor.

SCREEN

Sisteme pentru automatizarea și gestionarea protecțiilor solare. Cel mai simplu mod pentru obținerea luminii corecte.

INDUSTRIAL DOORS

Sisteme pentru automatizarea aplicațiilor industriale: uși secționale, obloane, uși cu închidere rapidă și rampe de încărcare.

HOME SYSTEMS

Gestionarea integrată a sistemelor de alarmă și de automatizare a casei.

LIGHTING

Sisteme de gestionare completă pentru controlarea și reglarea luminii.



Nice cares for the environment.
Using natural paper it avoids excessive use
of raw materials and forest exploitation.
Waste is reduced, energy is saved
and climate quality is improved.

Nice

Nice SpA
Oderzo TV Italia

www.niceforyou.com